

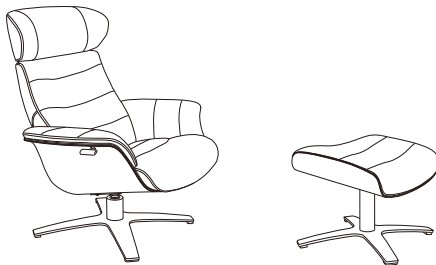

ITM. / ART. 486102



IMPORTANT, RETAIN FOR FUTURE REFERENCE : READ CAREFULLY
IMPORTANT, À CONSERVER POUR DE FUTURS BESOINS DE RÉFÉRENCE : À LIRE SOIGNEUSEMENT
IMPORTANTE: CONSERVE PARA FUTURA REFERENCIA. LEA CUIDADOSAMENTE
VIKTIGTI LÄS NOGA & SPARA SOM FRAMTIDA REFERENS



Thank you for your purchase! If you encounter a problem, PLEASE DO NOT RETURN THIS ITEM.
Contact us at costcoservice@gilmancreek.com or (888)509-5381

Merci pour votre achat! Si vous rencontrez un problème, VEUILLEZ NE PAS RETOURNER CET ARTICLE.
Contactez-nous à costcoservice@gilmancreek.com ou (888)509-5381

¡Gracias por la compra! Si encuentra un problema, POR FAVOR NO DEVUELVA ESTE ARTÍCULO.
Contáctenos en costcoservice@gilmancreek.com o (888)509-5381. Teléfono no válido en México.

Tack för ditt köp! Om du stöter på ett problem, VÄNLIGEN RETURNERA INTE DENNA ARTIKEL, utan
kontakta oss på costcoservice@gilmancreek.com eller (888)509-5381

305 W High Ave. Ste. 1006 High Point, NC 27260 www.gilmancreek.com



ID tag
ID étiqueter
ID etiqueta
ID-tagg



A*****/1

- Periodic dusting will prolong the life of the leather.
- General cleaning can be done with a damp, clean, soft white cloth.
- Periodically, a mild leather home furnishings cleaner can be used on the headrests and armrests. This will help prevent buildup of body and hair oils which can harm the leather over time.
- For more stubborn stains, a mild leather cleaner can be used or consult a professional leather technician.

- Épousseter périodiquement pour prolonger la durée de vie du cuir.
- Pour le nettoyage général, utiliser un linge blanc doux, propre et humide.
- Nettoyer périodiquement les appuie-têtes et les accoudoirs avec un nettoyeur doux pour les meubles en cuir afin d'empêcher l'accumulation de graisses corporelles et capillaires pouvant endommager le cuir avec le temps.
- Pour les taches plus tenaces, utiliser un nettoyeur doux pour le cuir ou consulter un spécialiste du cuir.

- El desempolvar periódicamente prolongará la vida de la piel.
- La limpieza en general se puede realizar con un paño blanco, limpio, suave, y húmedo.
- Se puede utilizar periódicamente un limpiador para muebles de piel sobre las cabeceras y reposabrazos. Esto ayudará prevenir el acumulación de aceites de piel o cabellera que con el paso del tiempo pueden llegar a dañar la piel.
- Para manchas más difíciles, puede utilizar un limpiador suave para piel o puede consultarlo con un técnico de piel profesional.

- Damma av regelbundet för att förlänga lädrets livslängd.
- Allmän rengöring kan göras med en fuktig, ren, mjuk vit trasa.
- Med jämna mellanrum kan ett mildt rengöringsmedel för heminredning i läder användas på nackstöden och armstöden. Detta kommer att hjälpa till att förhindra ansamling av kropps- och håroljor som kan skada lädret med tiden.
- För mer envisa fläckar kan ett mildt läderrengöringsmedel användas eller rådföra en professionell lädertekniker.

- 1-year warranty against seam separation.
- 1-year warranty on cover against splitting, peeling, and / or tearing.
- 1-year warranty on internal and external frame structure.
- 1-year warranty on cushioning material.

- Garantie d'un an contre la séparation des coutures.
- Garantie 1 an sur le revêtement contre le fractionnement, la desquamation et / ou de déchirure.
- Garantie 1 an sur la structure de châssis interne et externe.
- Garantie 1 an sur le matériel de rembourrage.

- Garantía de 1 año contra la separación de las costuras.
- Garantía de 1 año en el cubierta contra la división, descamación, y / o lagrimeo.
- Garantía de 1 año en la estructura de la trama interna y externa.
- Garantía de 1 año en el material de relleno.

- 1 års garanti mot sömseparatoring.
- 1 års garanti mot sprickning, flagnan och/eller revor.
- 1 års garanti på inre och yttre ramstruktur.
- 1 års garanti på dämpningsmaterial.

- Before filing a claim, please include a clear photo of the barcoded ID tag, found on the bottom of the footrest or underside of the item.
- Avant de faire une réclamation, veuillez inclure une photo claire de l'étiquette d'identification du code-barres, qui se trouve au bas du repose-pieds ou sur la face inférieure de l'article..



- Antes de hacer una reclamación, incluya una foto clara de la etiqueta de identificación del código de barras, que puede encontrarse en la parte inferior del reposapiés o en la parte inferior del artículo.
- Innan du lämnar in ett reklamation, vänligen inkludera ett tydligt foto av den ID-taggens streckkod, som finns på undersidan av fotstödet eller undersidan av artikeln.



ID tag
ID étiqueter
ID etiqueta
ID-taggen

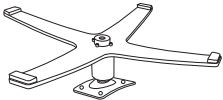

A*****/1

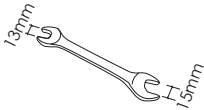
| | | |
|---|---------------------|---|
|  | <p>a x 1</p> | <p>Metal Chair Base Base de chaise en métal Base de silla de metal Stolsfot i metall</p> |
|  | <p>b x 1</p> | <p>Chair body Corps de chaise Cuerpo de la silla Sittdel</p> |
|  | <p>c x 4</p> | <p>Nut Écrou Nuez Mutter</p> <p>Note: Locknuts should be taken from the bottom of chair. Remarque : Les contre-écrous doivent être retirés du bas du fauteuil. Nota: las contratuercas deben tomarse de la parte inferior de la silla. Obs: Låsmuttrar ska tas från stolens botten.</p> |
|  | <p>d x 1</p> | <p>Wrench Clé Llave inglesa U-nyckel</p> |

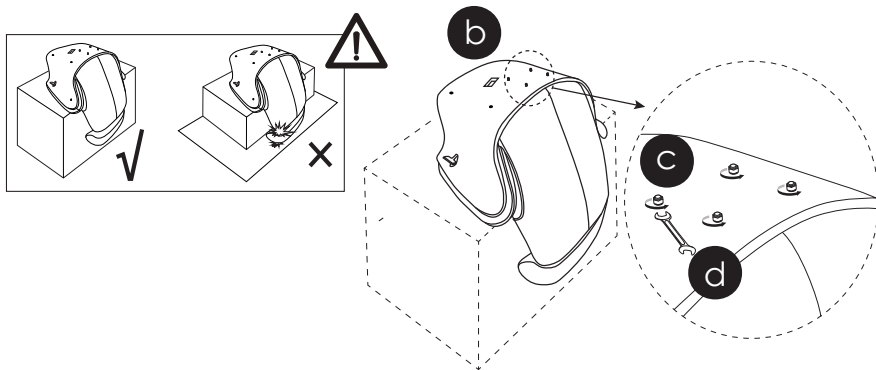

Please lay the Chair body on soft, clean surface with suitable height before assemble. Loosen the locknuts (c) from the bottom of the chair with the wrench (d).

Veillez poser le corps de la chaise sur une surface douce et propre avec une hauteur appropriée avant l'assemblage. Desserrez les contre-écrous (c) du bas du fauteuil avec la clé (d).

Coloque el cuerpo de la silla sobre una superficie suave y limpia con la altura adecuada antes de ensamblar. Afloje las contratuercas (c) de la parte inferior de la silla con la llave (d).

Vänligen lägg stoldelen på en mjuk, ren yta med lämplig höjd innan montering. Lossa låsmuttrarna (c) från botten av stolen med u-nyckeln(d).

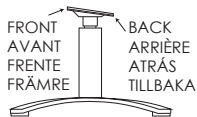
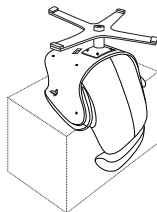
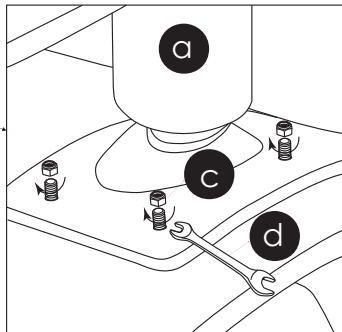
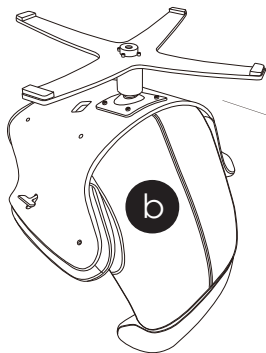





Place the metal chair base (a) over the bolts on the bottom of the chair. Screw nuts (c) onto bolts and tighten with wrench (d). (see the above diagram)

Placez la base de la chaise en métal (a) sur les boulons au bas de la chaise. Visser les écrous (c) sur les boulons et serrer avec la clé (d). (voir le schéma ci-dessus)

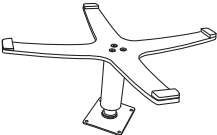
Coloque la base de metal de la silla (a) sobre los pernos en la parte inferior de la silla. Enrosque las tuercas (c) en los pernos y apriete con la llave (d) (consulte el diagrama anterior).

Placera stolsfoten i metall (a) över bultarna på stolens undersida. Skruva fast muttrarna (c) på bultarna och dra åt med u-nyckeln (d). (se bilderna ovan)

| | | |
|---|--------------|--|
|  | <p>e x 1</p> | <p>Metal ottoman base Base ottomane en métal Base otomana de metal Pallfot av metall</p> |
|  | <p>f x 1</p> | <p>Ottoman cushion Coussin pouf Cojín otomano Dyna till fotpallen</p> |
|  | <p>g x 4</p> | <p>Screw Vis Tornillo Skruv</p> |
|  | <p>h x 1</p> | <p>Allen wrench Clé Allen Llave Allen Insexnyckel</p> |

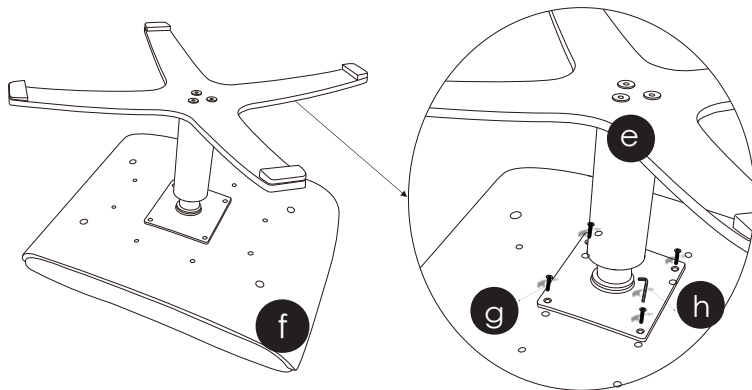

Install metal ottoman base(e) over the bottom of the ottoman cushion(f). Secure using 4 bolts (g) with Allen wrench (h).

Installez la base du pouf en métal (e) sur le bas du coussin du pouf (f). Fixez à l'aide de 4 boulons (g) avec une clé Allen (h).

Instale la base otomana de metal (e) sobre la parte inferior del cojín otomano (f). Asegúrelo con 4 pernos (g) con una llave Allen (h).

Placera fotpallen av metall(e) på undersidan av fotpallens dyna enligt bild ovan(f). Säkra med 4 bultar (g) med insexnyckel (h).

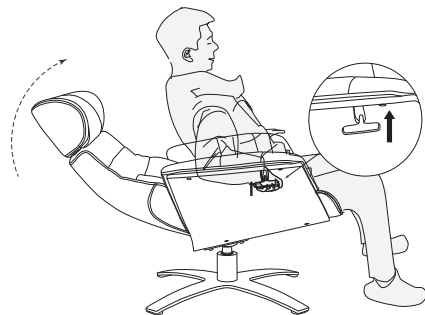
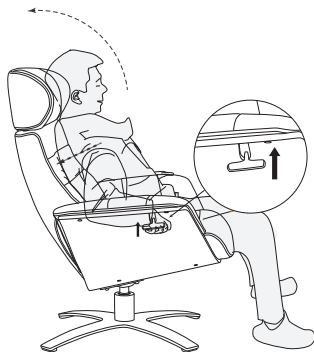

1) Sit on the product and lean back with force on the backrest. At the same time, lift the operating handle up, and the back of the chair will fall backward.

1) Asseyez-vous sur le produit et appuyez-vous avec force sur le dossier. En même temps, soulevez la poignée de commande et le dossier de la chaise tombera en arrière.

1) Siéntate sobre el producto y recuéstate con fuerza sobre el respaldo. Al mismo tiempo, levante la manija de operación y el respaldo de la silla caerá hacia atrás.

1) Sätt dig ner och luta dig tillbaka mot ryggstödet. Lyft samtidigt upp handtaget så lutar stolsryggen bakåt.

2) When wanting to return the chair to its original position, lift the operating handle up, and the back of the chair automatically return to its original position.

2) Lorsque vous souhaitez remettre le fauteuil dans sa position d'origine, soulevez la poignée de commande et le dossier de fauteuil revient automatiquement dans sa position d'origine.

2) Cuando desee regresar la silla a su posición original, levante la manija de operación y el respaldo de la silla volverá automáticamente a su posición original.

2) När du vill återställa fåtöljen till sitt ursprungliga läge, lyft upp handtaget så återgår stolsryggen automatiskt till sitt ursprungliga läge.



FR

**Donnez ou recyclez
vos meubles.**



Association

OU



Magasin

OU



Déchèterie

<https://quefairedemesdechets.fr>

Costco Wholesale UK Ltd /
Costco Online UK Ltd
Hartspring Lane
Watford, Herts
WD25 8JS
United Kingdom
01923 213113
www.costco.co.uk

Costco Wholesale Iceland ehf.
Kauptún 3-7, 210 Gardabaer
Iceland
www.costco.is

Costco Wholesale Sweden AB
Box 614
114 11 Stockholm
Sweden
www.costco.se